**1 Anslutningsladd MS**

Liitäntäjohto / Connecting cable / Anschlusskabel

2 Intagskabel MK

Elementikaapeli / Inlet cable / Einbaukabel

3 Batteriladdare BL

Akkulaturi / Battery Charger / Batterielader

4 Bluetooth relä

Bluetooth rele / Bluetooth relay / Bluetooth Relais

5 Skarvkabel

Jatkokaapeli / Extension cable / Verlängerungskabel

6 Grenuttag

Haaroituspistorasia / Multiple socket / Verteilerstück

7 Motorvärmare

Vastusosa / Engine heater / Motorvorwärmer

8 Kupévägguttag

Sisätilapistorasia / Cab wall socket / Heizlüfter-Steckdose

9 Kupévärmare

Sisätilanlämmitin / Cab heater / Heizlüfter

10 App för Calix timer

Calix-timer applikaatio / Application for Calix timer / App für Calix Timer

11 Strålningskydd

Lämpöeriste / Heat Shield / Hitzeschutz

12 Pump

Pumppu / Pump / Pumpe

The products comply with the Low Voltage Directive, 2014/35/EU and the EMC Directive, 2014/30/EU

Product Bluetooth relay.....
Type designation CBT4T

The following harmonised European standards or technical specifications have been applied:

Standards EN 60158-1: 2002 and A2 SEMKO electrical safety
ETSI EN 301489-17 V2.2.1 (2012-09) SEMKO EMC
ETSI EN 301489-1 V1.9.2 (2011-09) SEMKO EMC

– The products comply with the LVD safety standards as per above.

We have an internal production control system that ensures compliance between the manufactured products and the technical documentation.

– The products comply with the harmonised EMC standards as per above.

As manufacturer, we declare under our sole responsibility that the equipment follows the provisions of the Directives stated above.

Eskilstuna, September, 2016

Henrik Gadd, President

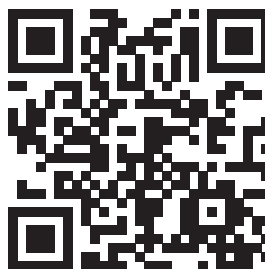

För användarmanual, scanna QR-koden.

For user manual, scan the QR code.

Für Bedienungsanleitung, scannen Sie den Code QR.

Käyttöohjeen saat skannaamalla QR-koodin

MONTERINGSANVISNING ASENNUSOHJEET ASSEMBLY INSTRUCTIONS

CBT4T



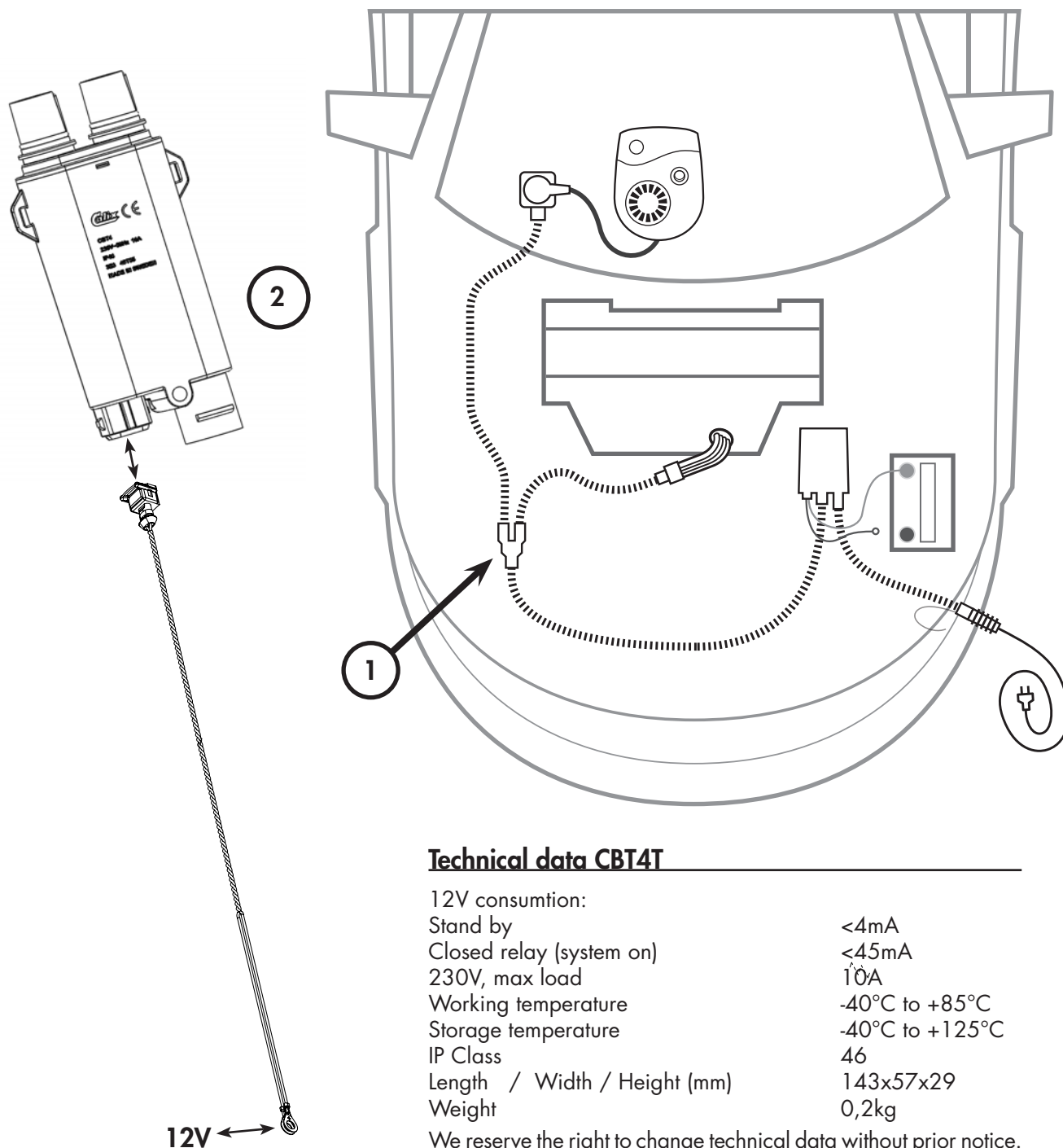

Technical data CBT4T

12V consumption:	
Stand by	<4mA
Closed relay (system on)	<45mA
230V, max load	10A
Working temperature	-40°C to +85°C
Storage temperature	-40°C to +125°C
IP Class	46
Length / Width / Height (mm)	143x57x29
Weight	0,2kg

We reserve the right to change technical data without prior notice.

SVENSKA

1. *Befintlig motorvärmningsinstallation:* Ta bort grenuttaget (1) och ersätt det med Calix Bluetooth relä (2).

Nyinstallation: Montera Calix Bluetooth relä (2) istället för grenuttaget (1).

OBS! Montera inte reläet nära heta motordelar/kylare, detta för att den inbyggda temperaturavkännaren skall fungera så bra som möjligt.

2. Anslut 12V-kabeln till bilen, kontinuerlig spänning krävs. Max belastning 0,5A.

SUOMI

1. *Olemassa oleva moottorinlämmitinasennus:* Poista haaroituskappale (1) ja korvaa se Calix Bluetooth releellä (2).

Uusi asennus: Asenna Calix Bluetooth rele (2) haaroituskappaleen tilalle.

Sisäänrakennetun lämpötila-anturin takia, Bluetooth-relettä ei saa asentaa pakosarjan, jäähdyttimen tai muun kuumen paikan lähelle.

2. Kytke 12V johdot auton akkuun, tai jatkuvaan 12V jännitteeseen. Max virta 0,5A.

ENGLISH

1. *Existing engine preheating system with cabin heater:* Remove the multiple socket (1) and replace it with Calix Bluetooth relay (2). If no multiple socket is installed, use an additional SK extension cable.

New Installations: Install the Calix Bluetooth relay (2) instead of the multiple socket (1).

NOTE! Do not install the relay near hot engine parts / coolers, due to the function of the built-in temperature sensor.

2. Connect the 12V cable to the car, continuous voltage required. Max load 0.5A.

DEUTSCH

1. *Vorhandenes Motorvorwärmssystem mit Innenraumheizlüfter:* Entfernen Sie das Verteilerstück (1) und ersetzen dieses durch das Calix Bluetooth Relais (2).

Neue Installation: Montieren Sie das Calix Bluetooth Relais (2) anstellen des Verteilerstücks (1). Wenn kein Verteilerstück installiert ist, verwenden Sie zusätzlich ein SK Verbindungskabel.

ACHTUNG! Installieren Sie das Relais nicht in der Nähe von heißen Motorteilen / Kühlern, dies beeinträchtigt die Funktion des eingebauten Temperatursensors.

2. Verbinden Sie das 12 Volt Kabel mit der 12 Volt Stromversorgung des Fahrzeugs, es wird Dauerstrom benötigt. Maximale Stromaufnahme 0,5 A.

PÄÄLLE/POIS

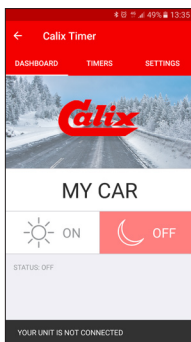

1. Manuaaliset päälle/pois-asetukset.

Ajastimet ovat käytettävissä vain auton lähellä.

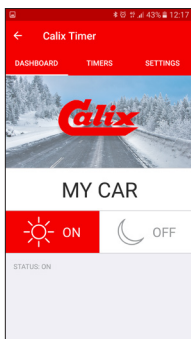

2. Yleiskatsaus: Manuaalisesti päälle.

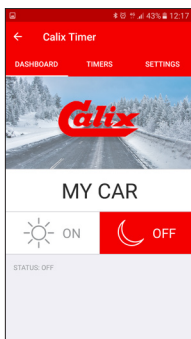

3. Yleiskatsaus: Manuaalisesti pois.

ASETUKSET

Economy-asetuksella lämmitys aika on lyhyempi, mutta silti riittävän pitkä useimmille autoille. Tämä asetus sopii pienille autoille.

Standard-asetus on tarkoitettu keskikokoisille autoille.

Plus-asetuksella esilämmitys aika on hieman pidempi. Sopii isoille autoille ja/tai kylmiin ilmastoihin.

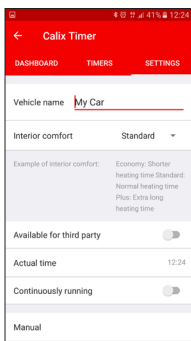

1. Asetukset.

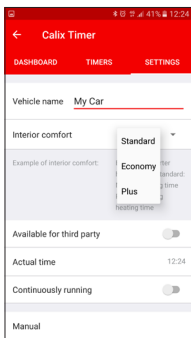

2. Aseta mukavuustaso.

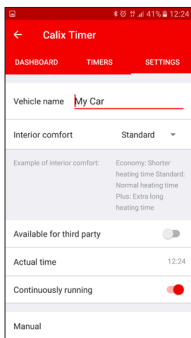

3. "Aina päällä"-asetus ohittaa tallennetut ajastukset.



OTA RENNOSTI!

Calix-järjestelmällä talvi ei tuota tuskaa. Sähkötoiminen moottorinlämmittimemme pitää moottorisi aina lämpimänä ja lähtövalmiina.

Tämä on hyvä asia paitsi autollesi myös ympäristölle. Esilämmitetty moottori tuottaa vähemmän pakokaasuja.

Calix-sisätalälämmittimen ansiosta tuulilasin puhdistaminen sormet kylmästä sinisinä on historiaa. Kaikki ikkunat ovat nyt aina puhtaita lumesta ja jäädä.

Calix tuo lämpöä sekä sinulle että ajoneuvollesi – ja voit itse nauttia talvesta täysin siemauksin.

Calix AB
PO-Box 5026
SE-630 05 Eskilstuna
Sweden

Puhelin:
+46 (0)16-10 80 00

Tuki:
+46 (0)16-10 80 90

Fax:
+46 (0)16-13 22 45

S-posti:
info@calix.se

S-posti:
teknik@calix.se

Internet:
www.calix.se





BLUETOOTH AJASTIN

Android-käyttöopas
Suomi



Calix-ajastin liikennöi Bluetooth-yhteyden kautta. Bluetoothin on oltava käytössä puhelimessa, kun sovellusta käytetään.

Lisätietoja on annettu osoitteessa www.calix.se

The Calix logo, featuring the word "Calix" in a stylized, red, italicized font with a swoosh underneath.

ALOITTA- MINEN

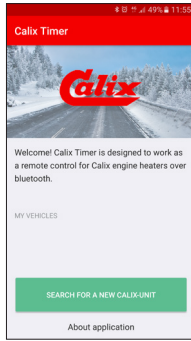

1.

Laitteparin muodos-
taminen
uuden
yksikkösi
kanssa.

Aloita
haku
napsautta-
malla.

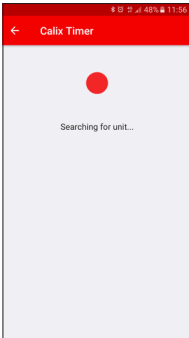

2.

Sovellus
alkaa etsiä
yksikkösi.

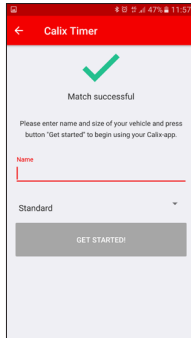

3.

Yksikkö
löytyi.

Huom:
Puhelimesi
Bluetoothin on
oltava
käytössä.

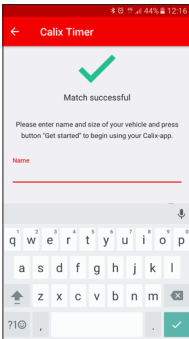

4.

Kirjoita
autosi
nimi.

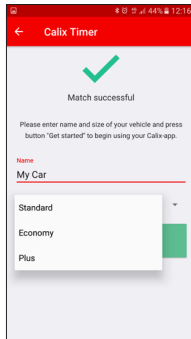

5.

Valitse
sisätilojen
mukavuus-
taso.

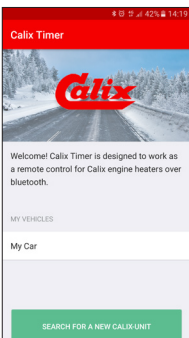

6.

Voit nyt
aloittaa
Calix-
ajastimen
käytön.

AUTOMAAT- TIKÄYNNIS- TYSTILA

– Calix-ajastin laskee auto-
maattisesti esilämmityksen
aloitusajan ulkolämpötilan
perusteella.

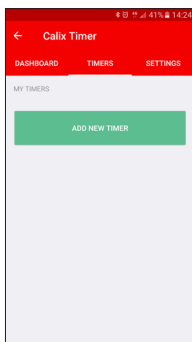

1. Ajustimen
asetta-
minen,
automaat-
tikäynnisty-
stila.

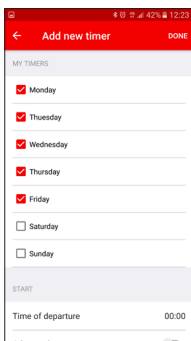

2. Valitse
päivä(t),
jolloin
haluat
aktivoida.

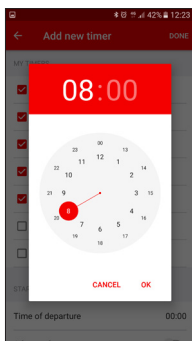

3. Aseta
lähtöaika,
jolloin
haluat läm-
mittimen
käynnisty-
vän.

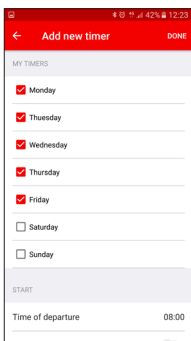

4. Tallenna
asetukset.

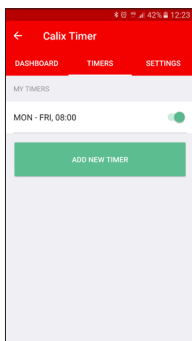

5. Calix-
ajastin on
aktivoitu.

HUOM: Jos saavut autollesi asetetun lähtöajan jälkeen,
älykäs plus-toiminto pitää autosi lämpimänä.

LISÄASETUKSET

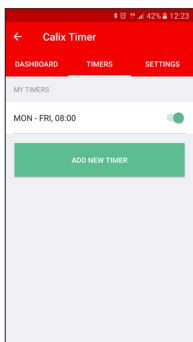

1. Ajastimen asettaminen, lisäasetukset.

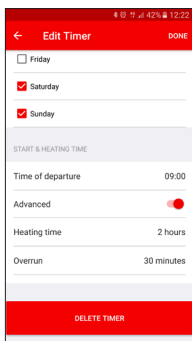

2. Valitse päivä(t), jolloin haluat aktivoida.

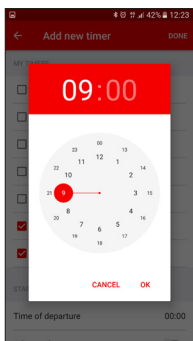

3. Aseta lähtöaika.

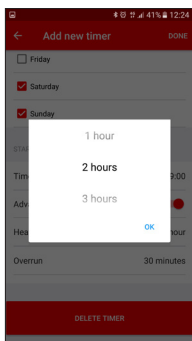

4. Aseta lämmitys-aika. Tällä asetetaan aika, jonka lämmitin on käynnissä ennen lähtöaika.

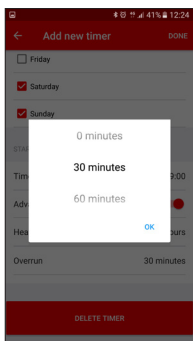

5. Aseta ylitysaika. Tällä asetetaan aika, jonka lämmitin on käynnissä lähtöajan jälkeen.

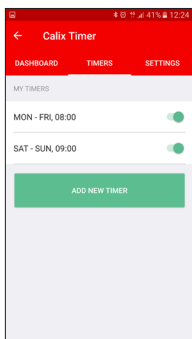

6. Calix-ajastin on nyt aktiivitu.

PÄÄLLE/POIS

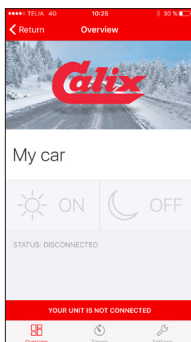

1. Manuaaliset päälle/pois-asetukset.

Ajastimet ovat käytettävissä vain auton lähellä.

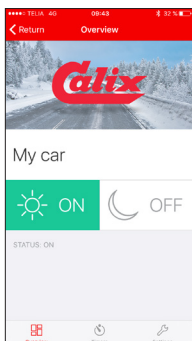

2. Yleiskatsaus: Manuaalisesti päälle.

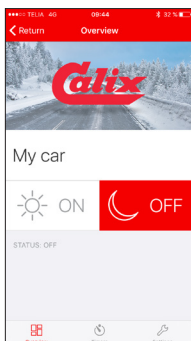

3. Yleiskatsaus: Manuaalisesti pois.

ASETUKSET

Economy-asetuksella lämmitys aika on lyhyempi, mutta silti riittävän pitkä useimmille autoille. Tämä asetus sopii pienille autoille.

Standard-asetus on tarkoitettu keskikokoisille autoille.

Plus-asetuksella esilämmitys aika on hieman pidempi. Sopii isoille autoille ja/tai kylmiin ilmastoihin.

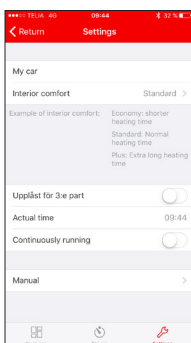

1. Asetukset.

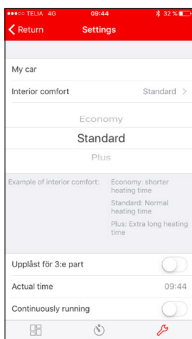

2. Aseta mukavuustaso.

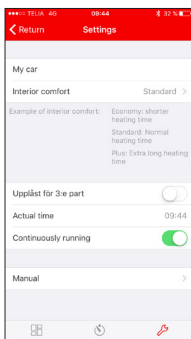

3. "Aina päällä"-asetus ohittaa tallennetut ajastukset.



OTA RENNOSTI!

Calix-järjestelmällä talvi ei tuota tuskaa. Sähkötoiminen moottorinlämmittimemme pitää moottorisi aina lämpimänä ja lähtövalmiina.

Tämä on hyvä asia paitsi autollesi myös ympäristölle. Esilämmitetty moottori tuottaa vähemmän pakokaasuja.

Calix-sisätalälämmittimen ansiosta tuulilasin puhdistaminen sormet kylmästä sinisinä on historiaa. Kaikki ikkunat ovat nyt aina puhtaita lumesta ja jäädä.

Calix tuo lämpöä sekä sinulle että ajoneuvollesi – ja voit itse nauttia talvesta täysin siemauksin.

Calix AB
PO-Box 5026
SE-630 05 Eskilstuna
Sweden

Puhelin:
+46 (0)16-10 80 00

Tuki:
+46 (0)16-10 80 90

Fax:
+46 (0)16-13 22 45

S-posti:
info@calix.se

S-posti:
teknik@calix.se

Internet:
www.calix.se





BLUETOOTH AJASTIN

iOS-käyttöopas
Suomi



Calix-ajastin liikennöi Bluetooth-yhteyden kautta. Bluetoothin on oltava käytössä puhelimessa, kun sovellusta käytetään.

Lisätietoja on annettu osoitteessa www.calix.se

The Calix logo, featuring the word "Calix" in a stylized, italicized red font with a white outline, set against a white background.

ALOITTA- MINEN

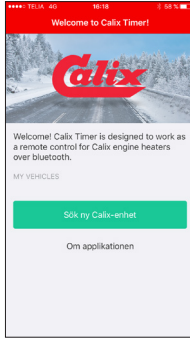

1.

Laiteparin muodostaminen uuden yksikkösi kanssa.

Aloita haku napsauttamalla.

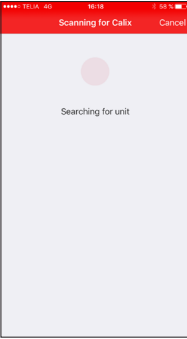

2.

Sovellus alkaa etsiä yksikköäsi.

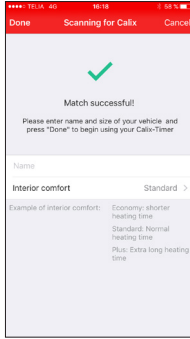

3.

Yksikkö löytyi.

Huom: Puhelimesi Bluetoothin on oltava käytössä.

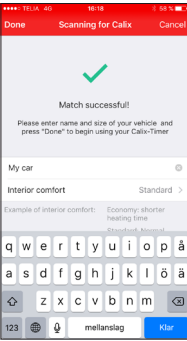

4.

Kirjoita autosi nimi.

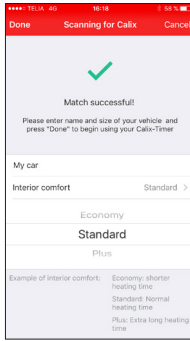

5.

Valitse sisätilojen mukavuustaso.

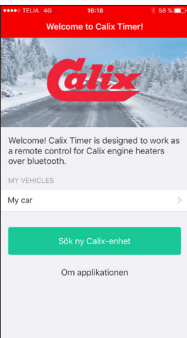

6.

Voit nyt aloittaa Calix-ajastimen käytön.

AUTOMAAT- TIKÄYNNIS- TYSTILA

– Calix-ajastin laskee auto-
maattisesti esilämmityksen
aloitusajan ulkolämpötilan
perusteella.

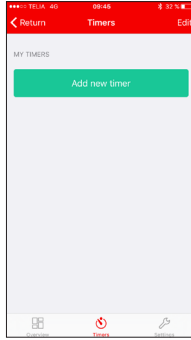

1.

Ajastimen
asetta-
minen,
automaat-
tikäynnis-
tystila.

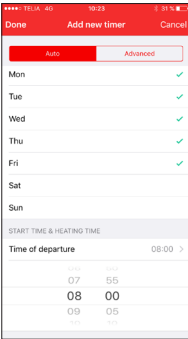

2.

Valitse
päivä(t),
jolloin
haluat
aktivoida.

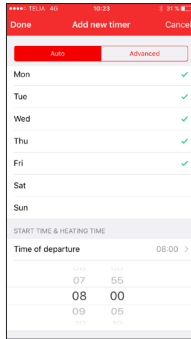

3.

Aseta
lähtöaika,
jolloin
haluat läm-
mittimen
käynnisty-
vän.

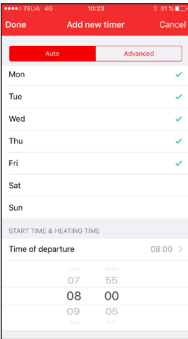

4.

Tallenna
asetukset.

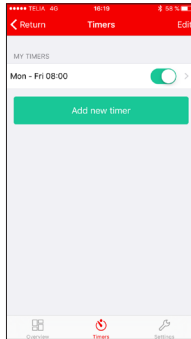

5.

Calix-
ajastin on
aktivoitu.

HUOM: Jos saavut autollesi asetetun lähtöajan jälkeen,
älykäs plus-toiminto pitää autosi lämpimänä.

LISÄASETUKSET

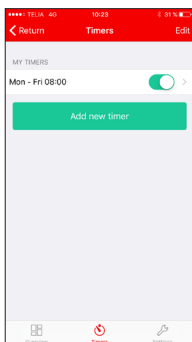

1. Ajustimen asettaminen, lisäasetukset

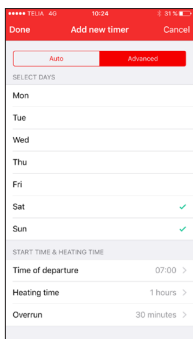

2. Valitse päivä(t), jolloin haluat aktivoida.

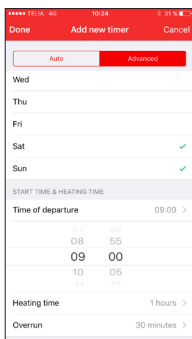

3. Aseta lähtöaika.

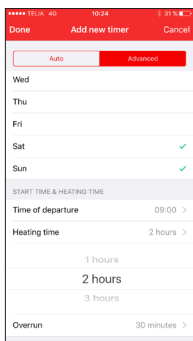

4. Aseta lämmitys-aika. Tällä asetetaan aika, jonka lämmitin on käynnissä ennen lähtöaika.

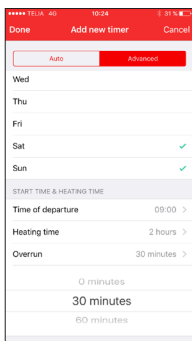

5. Aseta ylitysaika. Tällä asetetaan aika, jonka lämmitin on käynnissä lähtöajan jälkeen.

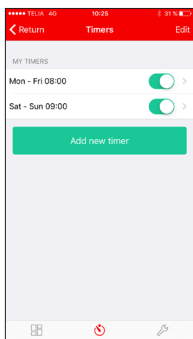

6. Calix-ajastin on nyt aktivoitu.